

Paquímetros Digitais Especiais "ABSOLUTE"

- Uma vez programada a origem ela permanece como posição de referência absoluto até que a bateria seja trocada.
- Exatidão inalterada até em movimentos de alta velocidade. Dígitos grandes de fácil leitura.
- As faces de medição são temperadas, precisamente lapidadas e anticorrosivas, ideais para medir pequenas ranhuras e furos. Sistema "ABSOLUTE" (patenteado) e com limpador de poeira na guia.

Série 500

Design robusto com grande capacidade de medida

Com saída dados SPC

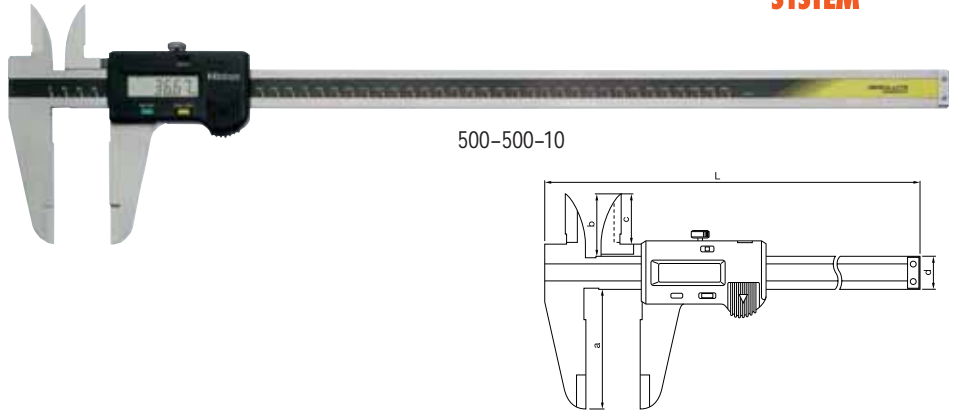

500-500-10

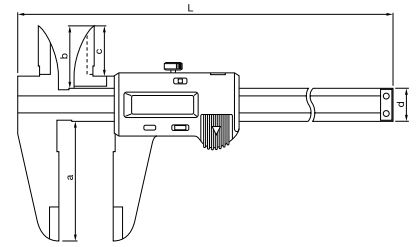

Capacidade mm	Código	Resolução mm	Exatidão mm	L mm	a mm	b mm	c mm	d mm	Peso g
0- 450	500-500-10	0,01	± 0,05	630	90	47	38	25	1170
0- 600	500-501-10	0,01	± 0,05	780	90	47	38	25	1350
0-1000	500-502-10	0,01	± 0,07	1240	130	60	50	32	3300

Série 551

Com faces de medição tipo lâmina para medições externas e arredondadas para medições internas.

Com saída de dados SPC



551-201-10

Capacidade mm	Código	Resolução mm	Exatidão mm	Medidas internas mm	L mm	a mm	b mm	c mm	d mm	Peso g
0- 200	551-201-10	0,01	± 0,03	10	288	60	8	30	16	190
0- 300	551-231-10*	0,01	± 0,04	10	403	90	10	40	20	420
0- 500	551-204-10	0,01	± 0,04	20	680	150	15	56	25	1060
0- 750	551-206-10	0,01	± 0,06	20	963	150	15	56	25	1410
0-1000	551-207-10	0,01	± 0,07	20	1230	150	20	56	32	3430

* Com função OFFSET para medidas diretas no caso das medidas internas e função PRESET para armazenar 2 valores de preset (interna/externa)

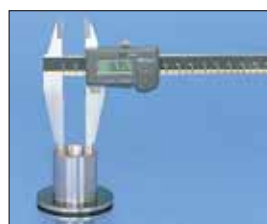

Exemplo de aplicação

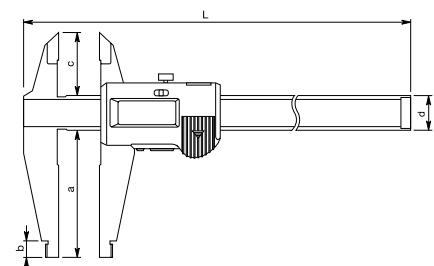

Funções	Série 500	551-201-10	551-231-10	551-204-10	551-206-10	551-207-10
ON / OFF	●	●	●	●	●	●
ZERO / ABS	●	●	●	●	●	●
ORIGIN	●	●	●	●	●	●
OFFSET			●			
PRESET (dois valores)			●			
Saída de dados	●	●	●	●	●	●

Especificações

Resolução: 0,01 mm

Inclui estojo e 1 bateria

Acessórios Opcionais

959149 Cabo de comunicação com botão DATA (1 m)

959150 Cabo de comunicação com botão DATA (2 m)

959143 Unidade de congelamento de dados "HOLD"

Acessórios de Consumo

938882 Bateria (SR-44)

Especificações

Resolução: 0,01 mm

Inclui estojo e 1 bateria

Acessórios Opcionais

959149 Cabo de comunicação com botão DATA (1 m)

959150 Cabo de comunicação com botão DATA (2 m)

959143 Unidade de congelamento de dados "HOLD"

Acessórios de Consumo

938882 Bateria (SR-44)

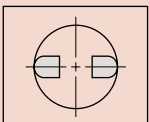
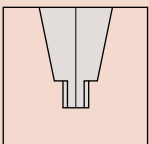

As faces externas são arredondadas.

△ Modelos em polegada sob consulta

Paquímetros Digitais Especiais "ABSOLUTE"

- Uma vez programada a origem ela permanece como posição de referência absoluto até que a bateria seja trocada.
- Exatidão inalterada até em movimentos de alta velocidade. Dígitos grandes permitem fácil leitura.
- Faces de medição temperadas, finamente lapidadas e anticorrosivas, permite medir pequenas ranhuras e furos. Sistema "ABSOLUTE" (patenteado) com limpador de poeira na guia.

Série 573

Paquímetro com força de medição constante com impulsor, para medida de materiais flexíveis.



ABSOLUTE SYSTEM

573-191-10

Capacidade	Código	Resolução	Exatidão	L	a	b	Peso
(Métrico)							
mm		mm	mm	mm	mm	mm	g
0-180	573-191-10	0,01	± 0,05	312	40	16	247
(Polegada/Métrico)							
pol/mm		pol/mm	mm	mm	mm	mm	g
0-7/0-180	573-291-10	.0005/0,01	± 0,05	312	40	16	247



Exemplo de aplicação

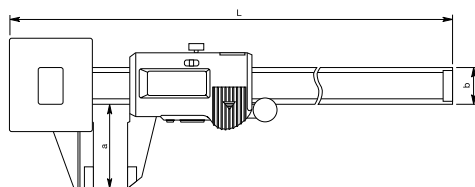

Série 550

Com faces de medição externa arredondadas.
Com saída dados SPC



ABSOLUTE SYSTEM

550-201-10

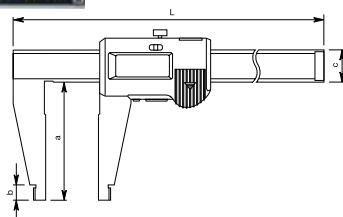

Capacidade	Código	Resolução	Exatidão	Medidas internas	L	a	b	c	Peso
(Métrico)									
mm		mm	mm	mm	mm	mm	mm	mm	g
0- 200	550-201-10	0,01	± 0,03	10	288	60	8	16	180
0- 300	550-231-10*	0,01	± 0,03	10	403	75	12	20	380
0- 450	550-203-10	0,01	± 0,05	20	630	100	18	25	1110
0- 600	550-205-10	0,01	± 0,05	20	780	100	18	25	1290
0-1000	550-207-10	0,01	± 0,07	20	1240	140	24	32	3350
(Polegada/Métrico)									
pol/mm		pol/mm	mm	mm	mm	mm	mm	mm	g
0- 8/0- 200	550-221-10	.0005/0,01	± 0,03	10	288	60	8	16	180
0-12/0- 300	550-241-10*	.0005/0,01	± 0,03	10	403	75	12	20	380
0-18/0- 450	550-223-10	.0005/0,01	± 0,05	20	630	100	18	25	1110
0-24/0- 600	550-225-10	.0005/0,01	± 0,05	20	780	100	18	25	1290
0-40/0-1000	550-227-10	.0005/0,01	± 0,07	20	1240	140	24	32	3350

* Com função OFFSET para medidas diretas no caso das medidas internas e função PRESET para armazenar 2 valores de comparação preset (interna/externa)

Funções	573-191-10	573-291-10
ON / OFF	●	●
ZERO	●	●
ORIGIN	●	●
Saída de dados in/mm	●	●

Funções	Série 550			
	550-201-10 até 550-207-10	550-221-10 até 550-227-10	550-231-10	550-241-10
ON/OFF	●	●	●	●
ZERO/ABS	●	●	●	●
ORIGIN	●	●	●	●
OFFSET	●	●	●	●
PRESET (dois valores)	●	●	●	●
Saída de dados in/mm	●	●	●	●

Especificações

Resolução: 0,01 mm
Força de medição: 0,5-1 N
Inclui estojo e 1 bateria

Acessórios Opcionais

- 959149** Cabo de comunicação com botão DATA (1 m)
- 959150** Cabo de comunicação com botão DATA (2 m)
- 959143** Unidade de congelamento de dados

Acessórios de Consumo

- 938882** Bateria (SR-44)

Especificações

Resolução: 0,01 mm
Inclui estojo e 1 bateria

Acessórios Opcionais

- 959149** Cabo de comunicação com botão DATA (1 m)
- 959150** Cabo de comunicação com botão DATA (2 m)
- 959143** Unidade de congelamento de dados "HOLD"

Acessórios de Consumo

- 938882** Bateria (SR-44)

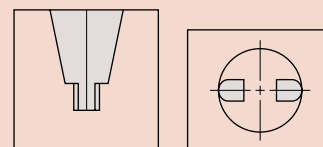

Faces de medição interna são arredondadas

Paquímetros Digitais Especiais "ABSOLUTE"

Série 573

Paquímetro digital com bico tipo lâmina

Faces de medição de metal duro, haste de profundidade e impulsor.

Com saída de dados SPC

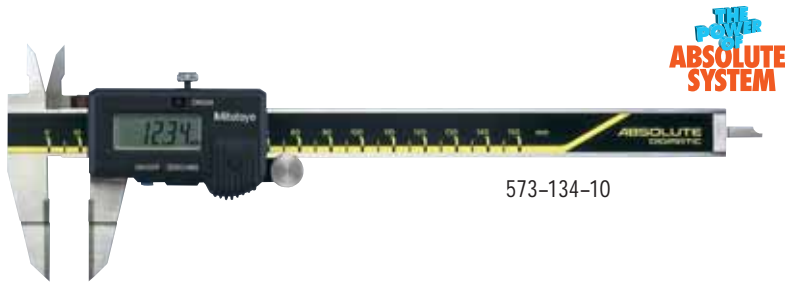

573-134-10

Funções	Série 573
ON / OFF	●
ZERO	●
ORIGIN	●
Saída de dados	●

Especificações

Resolução: 0,01 mm

Inclui estojo e 1 bateria

Acessórios Opcionais

- 959149** Cabo de comunicação com botão DATA (1 m)
- 959150** Cabo de comunicação com botão DATA (2 m)
- 959143** Unidade de congelamento de dados "HOLD"

Acessórios de Consumo

- 938882** Bateria (SR-44)

Capacidade mm	Código	Resolução mm	Exatidão mm	L mm	a mm	b mm	c mm	d mm	e mm	Peso g
0-150	573-134-10	0,01	± 0,02	229	20	40	0,75	16	3	162



Exemplo de aplicação

Paquímetros Especiais

Série 536

Paquímetro com bico tipo lâmina

Faces de medição de metal duro, com haste de profundidade.

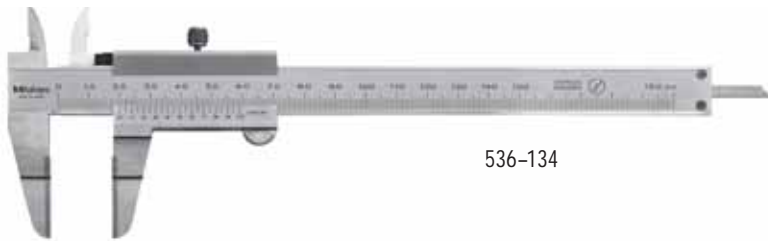

536-134

Capacidade mm	Código	Gradação mm	Exatidão mm	L mm	a mm	b mm	c mm	d mm	e mm	Peso g
0-150	536-134	0,05	± 0,05	229	20	40	0,75	16	3,0	140
0-200	536-135	0,05	± 0,05	286	25	50	0,75	16	3,0	180
0-300	536-136	0,05	± 0,08	403	30	64	1,05	20	3,8	400

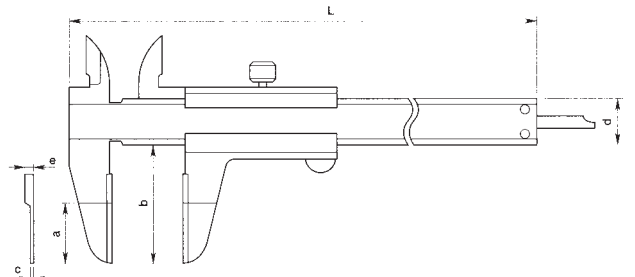

Especificações

Gradação: 0,05 mm

Inclui estojo

Paquímetros Especiais Digitais "ABSOLUTE"

- Uma vez programada a origem ela permanece como posição de referência absoluto até que a bateria seja trocada.
- Exatidão inalterada até em movimentos de alta velocidade. Dígitos grandes permitem fácil leitura.
- Faces de medição temperadas, finamente lapidadas e anticorrosivas, permite medir pequenas ranhuras e furos. Sistema "ABSOLUTE" (patenteado) com limpador de poeira na guia.

Série 573

Paquímetro com bico tipo ponta, com haste de profundidade e impulsor.

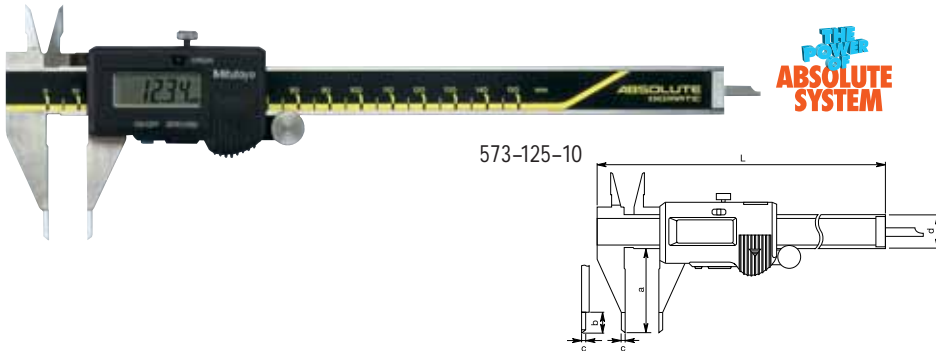

Capacidade mm	Código	Resolução mm	Exatidão mm	L mm	a mm	b mm	c mm	d mm	Peso g
0-150	573-125-10	0,01	± 0,02	231	40	10	2	16	157

Série 573

Paquímetro com bico tipo ponta, com haste de profundidade e impulsor.

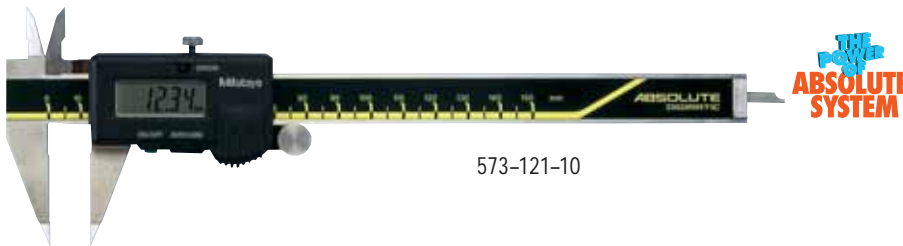

Capacidade mm	Código	Resolução mm	Exatidão mm	L mm	a mm	b mm	c mm	d mm	e mm	Peso g
0-150	573-121-10	0,01	± 0,02	229	40	21,5	17	16	0,3	157

Paquímetros Especiais

Série 536

Paquímetro com bico tipo ponta, com haste de profundidade.

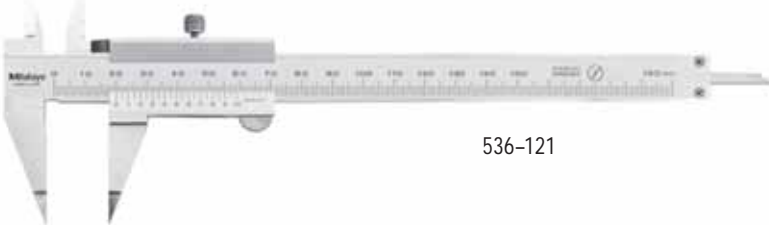

Capacidade mm	Código	Resolução mm	Exatidão mm	L mm	a mm	b mm	c mm	d mm	e mm	Peso g
0-150	536-121	0,05	± 0,05	229	40	21,5	17	16	0,3	150

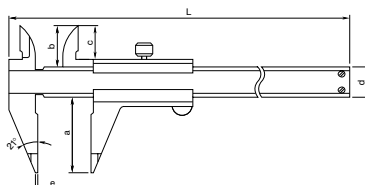
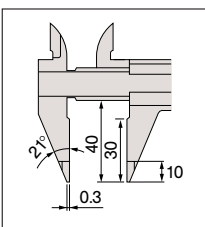

Funções	Série 573
ON / OFF	●
ZERO	●
ORIGIN	●
Saída de dados	●

Especificações

Resolução: 0,01 mm
Inclui estojo e 1 bateria

Acessórios Opcionais

- 959149 Cabo de comunicação com botão DATA (1 m)
- 959150 Cabo de comunicação com botão DATA (2 m)
- 959143 Unidade de congelamento de dados "HOLD"

Acessórios de Consumo

- 938882 Bateria (SR-44)

Especificações

Resolução: 0,01 mm
Inclui estojo e 1 bateria

Acessórios Opcionais

- 959149 Cabo de comunicação com botão DATA (1 m)
- 959150 Cabo de comunicação com botão DATA (2 m)
- 959143 Unidade de congelamento de dados "HOLD"

Acessórios de Consumo

- 938882 Bateria (SR-44)

Especificações

Gradação: 0,05 mm
Inclui estojo

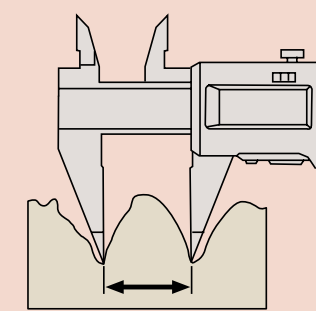

△ Modelos em polegada sob consulta

Paquímetros Digitais Especiais "ABSOLUTE"

Funções	Série 573
ON / OFF	●
ZERO	●
ORIGIN	●
Saída de dados in/mm	●

Especificações

Resolução: 0,01 mm
Inclui estojo e 1 bateria

Acessórios Opcionais

959149	Cabo de comunicação com botão DATA (1 m)
959150	Cabo de comunicação com botão DATA (2 m)

Acessórios de Consumo

938882	Bateria (SR-44)
---------------	-----------------

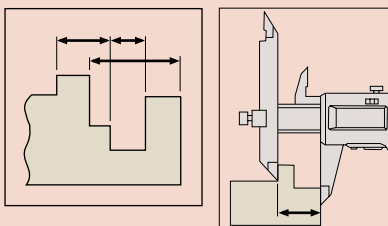

- Uma vez programada a origem ela permanece como posição de referência absoluto até que a bateria seja trocada.
- Exatidão inalterada até em movimentos de alta velocidade. Dígitos grandes permitem fácil leitura.
- Faces de medição temperadas, finamente lapidadas e anticorrosivas, permite medir pequenas ranhuras e furos. Sistema "ABSOLUTE" (patenteado) com limpador de poeira na guia.

Série 573

Paquímetro com bico ajustável, com haste de profundidade e impulsor. Com saída de dados SPC

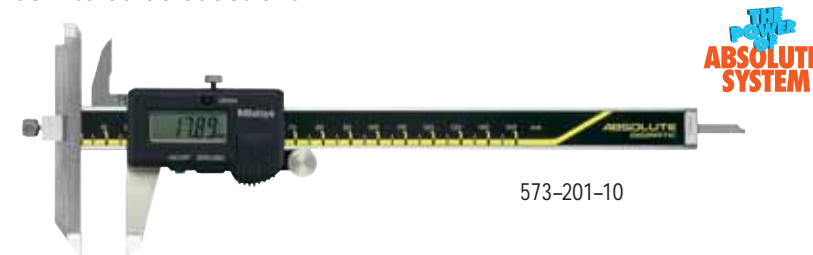

573-201-10

Capacidade pol/mm	Código	Resolução pol/mm	Exatidão mm	L mm	a mm	b mm	c mm	d mm	e mm	Peso g
0- 6/0-150	573-201-10	.0005/0,01	± 0,02	229	95	40	10	16	7,5	162
0- 8/0-200	573-202-10	.0005/0,01	± 0,02	286	95	50	10	16	8,5	192
0-12/0-300	573-203-10	.0005/0,01	± 0,03	403	135	64	15	20	12,0	370



Exemplo de aplicação

Paquímetros Especiais

Série 536

Paquímetro com bico ajustável e com haste de profundidade.



536-101

Capacidade mm	Código	Gradação mm	Exatidão mm	L mm	a mm	b mm	c mm	d mm	e mm	Peso g
0-150	536-101	0,05	± 0,05	229	95	40	10	16	7,5	150
0-200	536-102	0,05	± 0,05	286	95	50	10	16	8,5	200
0-300	536-103	0,05	± 0,08	403	135	64	15	20	12,0	400

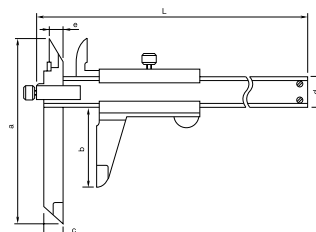

Paquímetros Digitais Especiais "ABSOLUTE"

- Uma vez programada a origem ela permanece como posição de referência absoluto até que a bateria seja trocada.
- Exatidão inalterada até em movimentos de alta velocidade. Dígitos grandes permitem fácil leitura.
- Faces de medição temperadas, finamente lapidadas e anticorrosivas, permite medir pequenas ranhuras e furos. Sistema "ABSOLUTE" (patenteado) com limpador de poeira na guia.

Série 573

Paquímetro com bico tipo faca
Com saída de dados SPC



573-142-10



Capacidade	Código	Resolução	Exatidão	L	a	b	c	Peso
(Métrico)								
mm		mm	mm	mm	mm	mm	mm	g
10-200	573-142-10	0,01	± 0,05	288	65	8	16	217
(Polegada/Métrico)								
pol/mm		pol/mm	mm	mm	mm	mm	mm	g
.4-6/10-200	573-242-10	.0005/0,01	± 0,05	288	65	8	16	217

Paquímetros Especiais

Série 536

Paquímetro tipo ponta de faca

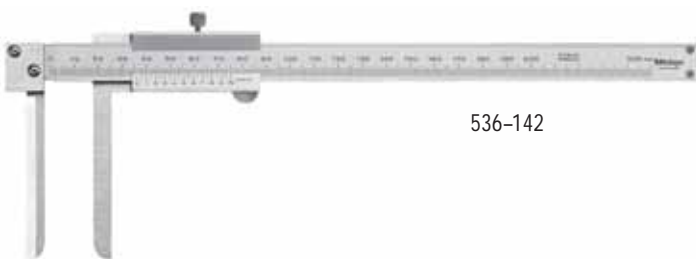

536-142

Capacidade mm	Código	Gradação mm	Exatidão mm	L mm	a mm	b mm	c mm	Peso g
10-200	536-142	0,05	± 0,12	288	75	8	16	210

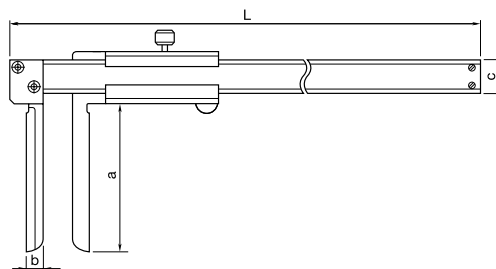

Funções	Série 573	
	573-142-10	573-242-10
ON / OFF	●	●
ZERO	●	●
ORIGIN	●	●
Saída de dados in/mm	●	●

Especificações

Resolução: 0,01 mm

Inclui estojo e 1 bateria

Accessórios Opcionais

- 959149** Cabo de comunicação com botão DATA (1 m)
- 959150** Cabo de comunicação com botão DATA (2 m)
- 959143** Unidade de congelamento de dados "HOLD"

Accessórios de Consumo

- 938882** Bateria (SR-44)

Especificações

Gradação: 0,05 mm

Inclui estojo

Paquímetros Digitais Especiais "ABSOLUTE"

- Uma vez programada a origem ela permanece como posição de referência absoluto até que a bateria seja trocada.
- Exatidão inalterada até em movimentos de alta velocidade. Dígitos grandes permitem fácil leitura.
- Faces de medição temperadas, finamente lapidadas e anticorrosivas, permite medir pequenas ranhuras e furos. Sistema "ABSOLUTE" (patenteado) com limpador de poeira na guia.

Série 573

Paquímetro com ponta para medição de canais externos
Com saída de dados SPC



573-152-10

Capacidade mm	Código	Resolução mm	Exatidão mm	L mm	a mm	b mm	c mm	d mm	e mm	Peso g
0-150	573-152-10	0,01	± 0,03	229	38	5	5	16	2	147

Paquímetros Especiais

Série 536

Paquímetro com ponta para medição de canais externos



536-152

Capacidade mm	Código	Gradação mm	Exatidão mm	L mm	a mm	b mm	c mm	d mm	e mm	Peso g
0-150	536-152	0,05	± 0,05	229	38	5	5	16	2	140

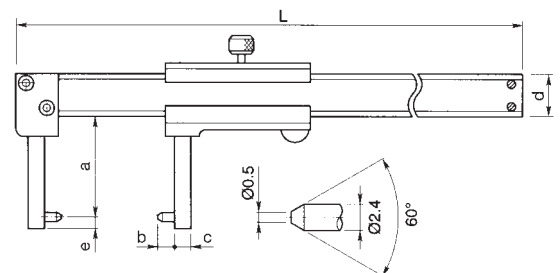

Funções	Série 573
ON / OFF	●
ZERO	●
ORIGIN	●
Saída de dados	●

Especificações

Resolução: 0,01 mm

Inclui estojo e 1 bateria

Acessórios Opcionais

- 959149 Cabo de comunicação com botão DATA (1 m)
- 959150 Cabo de comunicação com botão DATA (2 m)
- 959143 Unidade de congelamento de dados "HOLD"

Acessórios de Consumo

- 938882 Bateria (SR-44)

Especificações

Gradação: 0,05 mm

Inclui estojo

Paquímetros Especiais Digitais "ABSOLUTE"

- Uma vez programada a origem ela permanece como posição de referência absoluto até que a bateria seja trocada.
- Exatidão inalterado até em movimentos de alta velocidade. Dígitos grandes permitem fácil leitura.
- Faces de medição temperadas, finamente lapidadas e anticorrosivas, permite medir pequenas ranhuras e furos. Sistema "ABSOLUTE" (patenteado) com limpador de poeira na guia.

Série 573

Paquímetro digital com ponta para medição de canais internos
Com saída de dados SPC



573-146-10



Capacidade	Código	Resolução	Exatidão	L	a	b	c	d	Peso
(Métrico)									
mm		mm	mm	mm	mm	mm	mm	g	
20-150	573-146-10	0,01	± 0,03	229	40	38	10	16	155
(Polegada/Métrico)									
pol/mm		mm	mm	mm	mm	mm	mm	g	
.8-6/20-150	573-246-10	.0005/0,01	± 0,03	229	40	38	10	16	155

Funções	Série 573	
	573-146-10	573-246-10
ON / OFF	●	●
ZERO	●	●
ORIGIN	●	●
Saída de dados in/mm	●	●

Especificações

Resolução: 0,01 mm

Inclui estojo e 1 bateria

Acessórios Opcionais

- 959149** Cabo de comunicação com botão DATA (1 m)
- 959150** Cabo de comunicação com botão DATA (2 m)
- 959143** Unidade de congelamento de dados "HOLD"

Acessórios de Consumo

- 938882** Bateria (SR-44)

Paquímetros Especiais

Série 536

Paquímetro com ponta para medição de canais internos



536-146

Capacidade mm	Código	Gradação mm	Exatidão mm	L mm	a mm	b mm	c mm	d mm	Peso g
20-150	536-146	0,05	± 0,05	229	40	38	10	16	140
30-300	536-147	0,05	± 0,08	403	100	98	15	20	370
70-450	536-148	0,05	± 0,10	610	150	145	35	25	1250
70-600	536-149	0,05	± 0,12	750	150	145	35	25	1430

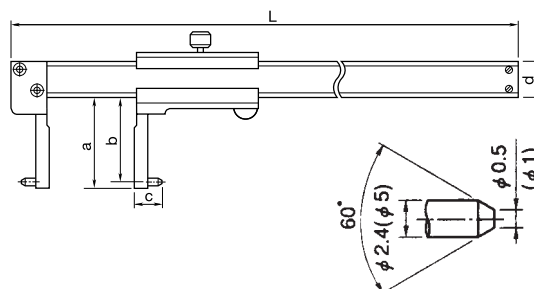

() = 536-148 / 149

Especificações

Gradação: 0,05 mm

Inclui estojo

Paquímetros Especiais Digitais "ABSOLUTE"

- Uma vez programada a origem ela permanece como posição de referência absoluto até que a bateria seja trocada.
- Exatidão inalterada até em movimentos de alta velocidade. Dígitos grandes permitem fácil leitura.
- Faces de medição temperadas, finamente lapidadas e anticorrosivas, permite medir pequenas ranhuras e furos. Sistema "ABSOLUTE" (patenteado) com limpador de poeira na guia.

Série 573

Paquímetro para medição de canais internos
Com saída de dados SPC



573-145-10

Capacidade mm	Código	Resolução mm	Exatidão mm	L mm	a mm	b mm	c mm	d mm	e mm	f mm	Peso g
10-150	573-145-10	0,01	± 0,05	231	35	20	3	16	5	3	145

Paquímetros Especiais

Série 536

Paquímetro para medição de canais internos



536-145

Capacidade mm	Código	Gradação mm	Exatidão mm	L mm	a mm	b mm	c mm	d mm	e mm	f mm	Peso g
10-150	536-145	0,05	± 0,05	229	35	20	3	16	5	3	130

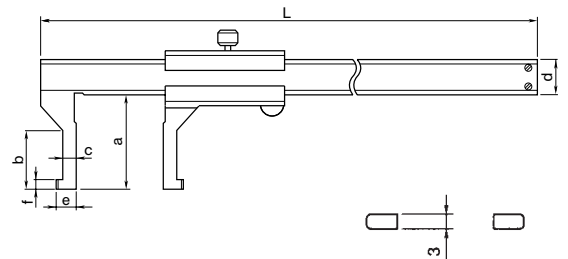

Funções	Série 573
ON / OFF	●
ZERO	●
ORIGIN	●
Saída de dados	●

Especificações

Resolução: 0,01 mm

Inclui estojo e 1 bateria

Acessórios opcionais

- 959149 Cabo de comunicação com botão DATA (1 m)
- 959150 Cabo de comunicação com botão DATA (2 m)
- 959143 Unidade de congelamento de dados

Acessórios de Consumo

- 938882 Bateria (SR-44)

Especificações

Gradação: 0,05 mm

Inclui estojo

Paquímetros Especiais

Série 536

Paquímetro com bico móvel e haste de profundidade

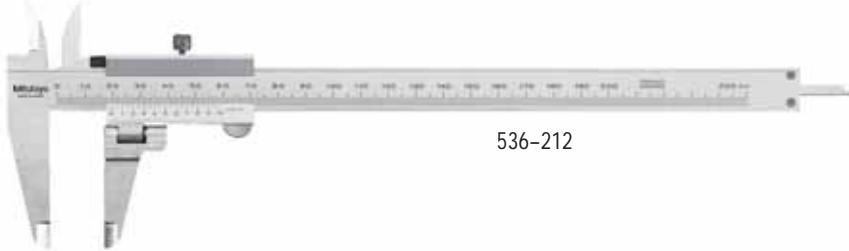

536-212

Capacidade mm	Código	Gradação mm	Exatidão mm	Rotação do bico	Peso g
0-200	536-212	0,05	± 0,05	± 90°	190



Exemplo de aplicação

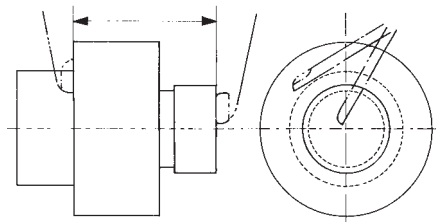

Série 536

Paquímetro tipo gancho

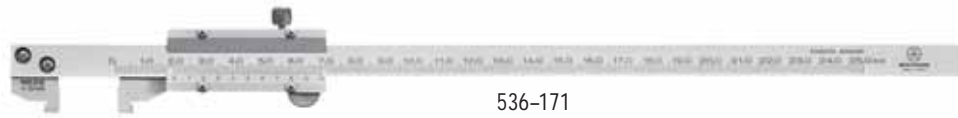

536-171

Capacidade mm	Código	Gradação mm	Exatidão mm	L mm	a mm	b mm	c mm	d mm	e mm	Peso g
Externo 0-200 Interno 10-200	536-171	0,02	± 0,03	320	12	28	4	11	5	170



Exemplo de aplicação

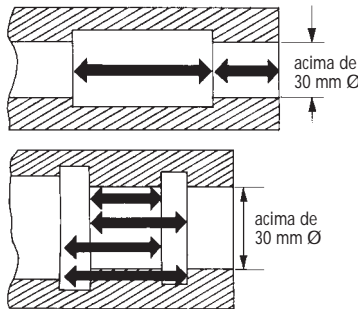

Série 536

Paquímetro tipo gancho e com ajuste fino



536-172

Capacidade mm	Código	Gradação mm	Exatidão mm	L mm	a mm	b mm	c mm	d mm	e mm	Peso g
Externo 0-200 Interno 2-200	536-172	0,02	± 0,03	320	12	28	4	11	1	200

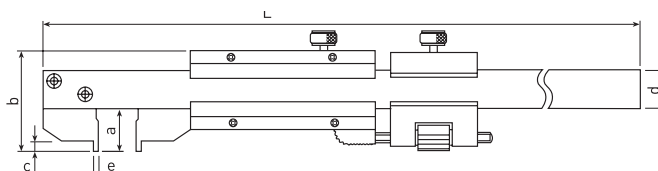

Funções	536-212	536-171	536-172
Ajuste fino			●

Especificações

Gradação: 0,05 mm

Inclui estojo

Especificações

Gradação: 0,02 mm

Inclui estojo

Especificações

Gradação: 0,02 mm

Inclui estojo

△ Modelos em polegada sob consulta

Funções	Série 572	
	572-155 572-156	572-311 até 572-315
ON / OFF	●	●
ZERO	●	●
PRESET	●	●
OFFSET	●	●
DATA/HOLD	●	●
Saída de dados	●	●
in/mm		●

Especificações

Resolução: 0,01 mm
 Distâncias das faces de medição interna: 20 mm
 Velocidade máxima do cursor: 1600 mm/s
 Inclui estojo e 1 bateria (SR-44)

Acessórios Opcionais

- 905338** Cabo de comunicação (1 m)
- 905409** Cabo de comunicação (2 m)
- 914055** Bicos para medição de distância entre furos
- 914057** Bicos para medição de distância internas
- 914053** Grampos para fixação dos bicos para capacidade até 600 mm
- 9140534** Grampos para fixação dos bicos para capacidade abaixo de 1000 mm

Acessórios de Consumo

- 938882** Bateria (SR-44)

Paquímetros Digitais de Grande Capacidade

- O design ultra-leve (fabricado com fibra de carbono reforçada) diminui em 50% o peso total.
- Bicos de medição intercambiáveis disponíveis como acessórios opcionais.
- Dígitos grandes permitem fácil leitura.
- Sistema de medição por capacitância, com limpador de poeira no guia, alimentação por bateria SR-44.
- Função OFFSET para leituras diretas no caso de medições internas.

Série 552

Design ultra leve com face de medição em aço
 Com saída de dados SPC

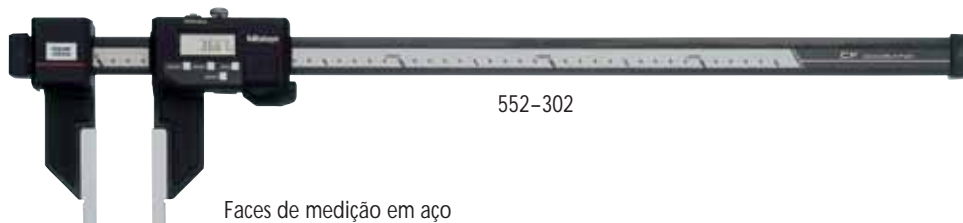

Capacidade pol/mm	Código	Resolução pol/mm	Exatidão mm	Comp. do bico mm	L mm	a mm	b mm	c mm	d mm	e mm	Peso g
0-12/0-300	552-311	.0005/0,01	± 0,04	100	490	100	18	41,2	25	91,8	530
0-18/0-450	552-312	.0005/0,01	± 0,05	100	640	100	18	41,2	25	91,8	600
0-24/0-600	552-313	.0005/0,01	± 0,05	100	790	100	18	41,2	25	91,8	670
0-40/0-1000	552-314	.0005/0,01	± 0,07	150	1240	150	24	62,8	32	113,8	2100
0-60/0-1500	552-315	.0005/0,01	± 0,09	150	1740	150	24	62,8	32	113,8	2400

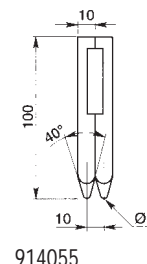
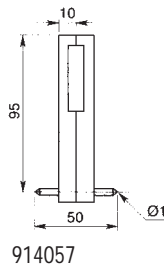

Série 552

Design ultra leve com faces de medição em cerâmica
 Com saída de dados SPC

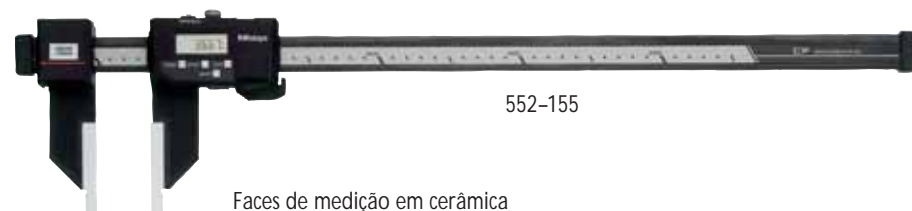

Capacidade mm	Código	Resolução mm	Exatidão mm	Comprimento do bico mm	L mm	a mm	b mm	c mm	d mm	e mm	Peso g
0-450	552-155	0,01	± 0,05	100	640	100	18	41,2	25	91,8	600
0-600	552-156	0,01	± 0,05	100	790	100	18	41,2	25	91,8	670

